

CONMET



КАТАЛОГ ПРОДУКЦИИ

Черепно-челюстно-лицевая
хирургия

ЧЕРЕПНО-ЧЕЛЮСТНО-ЛИЦЕВАЯ
ХИРУРГИЯ

1.2 Микропластины толщина 0.6 мм

М 1:1

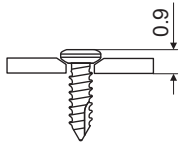

Материал: титан



Прямая,
4 отв.

404.00



Прямая,
6 отв.

404.01



Прямая,
8 отв.

404.02



Прямая,
16 отв.

404.03



L-образная,
короткая, правая

406.01



L-образная,
короткая, левая

406.00

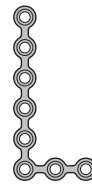

L-образная,
длинная, правая

407.01



L-образная,
длинная, левая

407.00

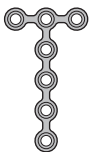

T-образная

409.01



Y-образная

412.00



X-образная,
короткая

413.00



X-образная,
длинная

414.01



H-образная

410.10



S-образная

415.01

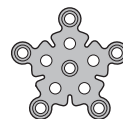

Трепанционная,
10 мм

418.00

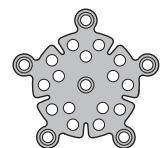

Трепанционная,
15 мм

418.10

1.2 Винты самонарезающие

Материал: титановый сплав

Кат. N	Диаметр, мм	Длина, мм
401.00	1.2	3
401.01	1.2	4
401.02	1.2	5
401.03	1.2	6
401.04	1.2	8
401.05	1.2	10
401.06	1.2	12
401.07	1.2	14

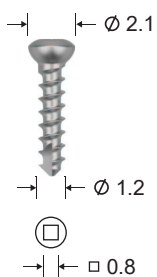

Кат. N	Диаметр, мм	Длина, мм
запасные		
402.01	1.5	4
402.02	1.5	6

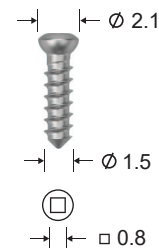

1.2 Инструменты

419.01

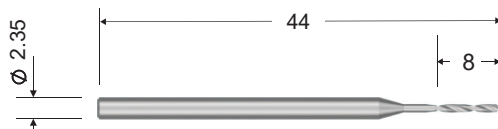

Сверло $\varnothing 0.9$ мм, 44 / 8 мм
(Нерж. сталь)

419.00

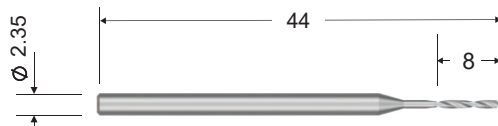

Сверло $\varnothing 0.95$ мм, 44 / 8 мм
(Нерж. сталь)

643.02

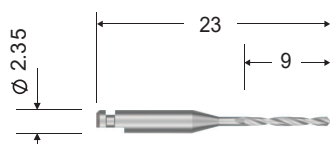

Сверло $\varnothing 0.95$ мм, 23 / 9 мм
(Нерж. сталь)

422.11

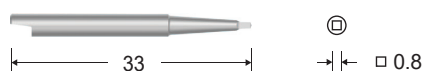

Жало сменное
(Нерж. сталь)

421.01



Отвертка под угловой наконечник
(Нерж. сталь)

421.03

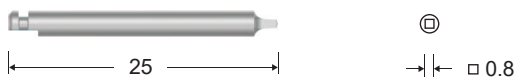

Отвертка под угловой наконечник
(Нерж. сталь)

522.00



Рукоятка поворотная универсальная, 88 мм
(Титан. сплав)

450.00

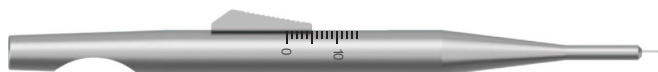

Глубиномер титановый, 125 мм

444.00



Пинцет титановый, 140 мм

1.2 Кассеты-стерилизаторы

461.00

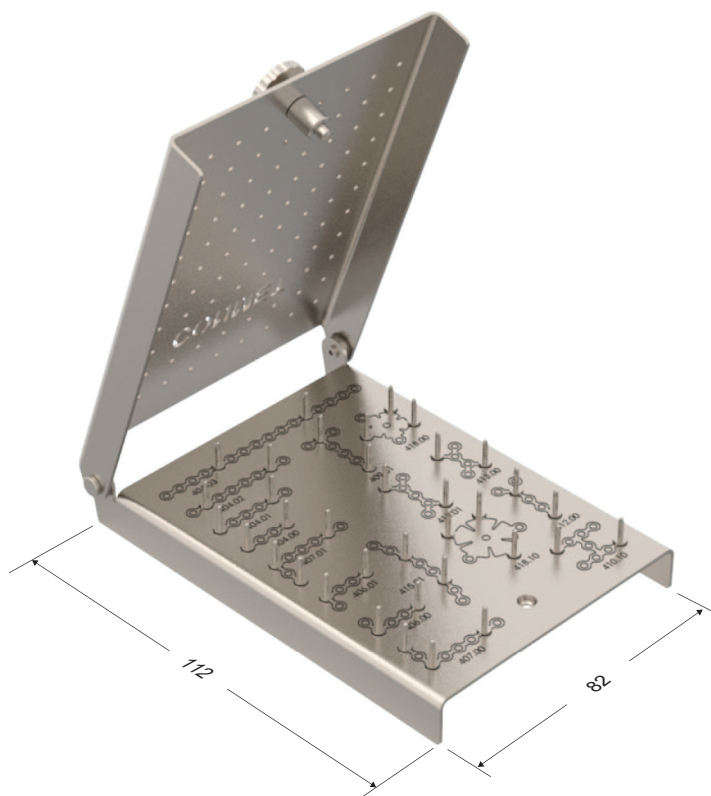

Кассета-стерилизатор для пластин, титан

460.00

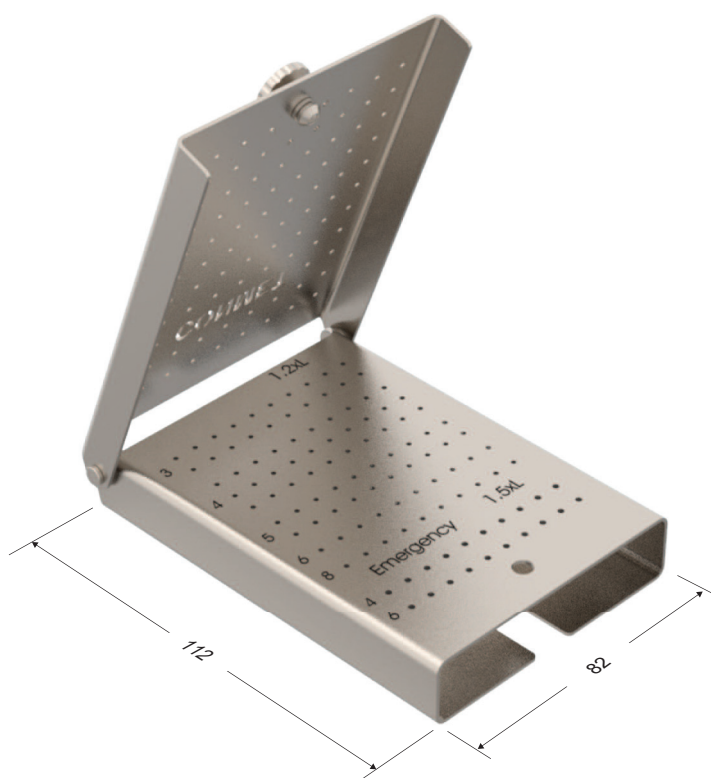

Кассета-стерилизатор для винтов, титан

1.5 Мини-пластины толщина 0.6 мм

M 1:1

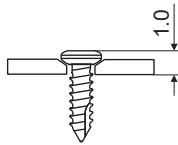

Материал: титан

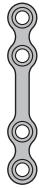

Прямая, длинная,
4 отв.

505.00



Прямая,
4 отв.

504.00



Прямая,
6 отв.

504.01



Прямая,
8 отв.

504.02



Прямая,
16 отв.

504.03



L-образная,
короткая, левая

506.00



L-образная,
короткая, правая

506.01



L-образная,
длинная, левая

507.00

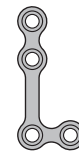

L-образная,
длинная, правая

507.01



T-образная,
короткая

508.00



T-образная,
длинная

509.00



T-образная,
двойная

510.00



Y-образная,
короткая

511.00

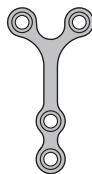

Y-образная,
длинная

512.00



X-образная,
короткая

513.00



X-образная,
длинная

514.00



C-образная,
короткая

515.00



C-образная,
длинная

515.01

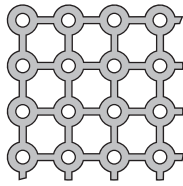

80 x 180 x 0.6 мм

Пластина сетчатая

16.01

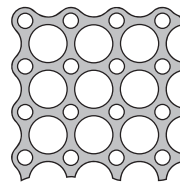

80 x 180 x 0.6 мм

Пластина сетчатая

17.01

1.5 Винты самонарезающие

Материал: титановый сплав

Кат. N	Диаметр, мм	Длина, мм
501.00	1.5	4
501.01	1.5	5
501.02	1.5	6
501.03	1.5	8
501.04	1.5	10
501.05	1.5	12
501.06	1.5	14

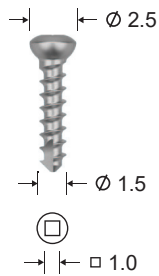

Кат. N	Диаметр, мм	Длина, мм
запасные		
502.00	1.8	5
502.01	1.8	8

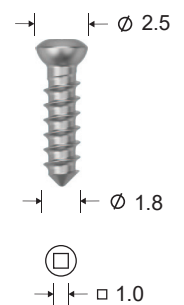

1.5 Винты самосверлящие

Материал: титановый сплав

Кат. N	Диаметр, мм	Длина, мм
501.10	1.5	4
501.11	1.5	5
501.12	1.5	6

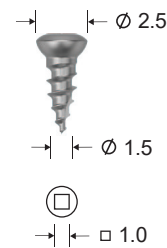

1.5 Инструменты

519.00

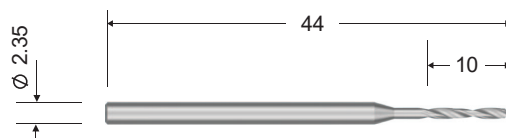
Сверло \varnothing 1.2 мм, 44 / 10 мм
(Нерж. сталь)

519.03

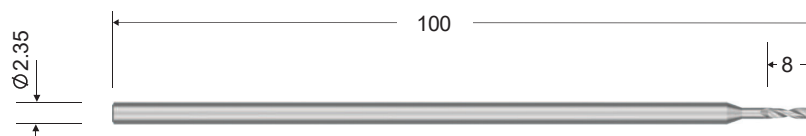
Сверло \varnothing 1.2 мм, 100 / 8 мм
(Нерж. сталь)

642.02

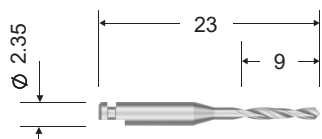

Сверло $\varnothing 1.2$ мм, 23 / 9 мм
(Нерж. сталь)

521.00



⊕
□ 1.0

Отвертка поворотная, 170 мм
(Титановая ручка, жало нерж. сталь)

520.00

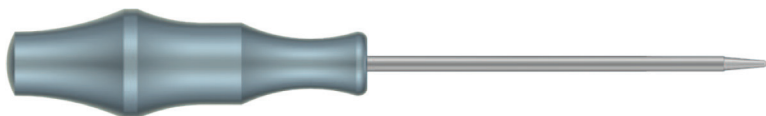

⊕
□ 1.0

Отвертка, 170 мм
(Ручка из термостойкого пластика, жало нерж. сталь)

44.00



Пинцет титановый для пластин, 180 мм

50.00

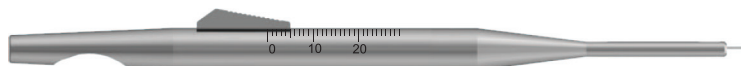

Глубиномер титановый, 153 мм

1.5 Кассеты-стерилизаторы

561.00

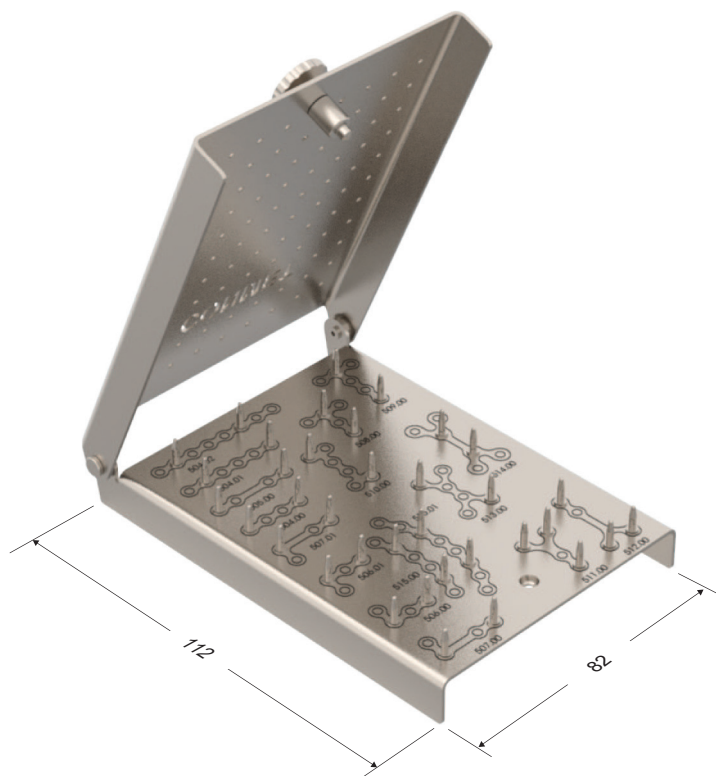

Кассета-стерилизатор для пластин, титан

560.00

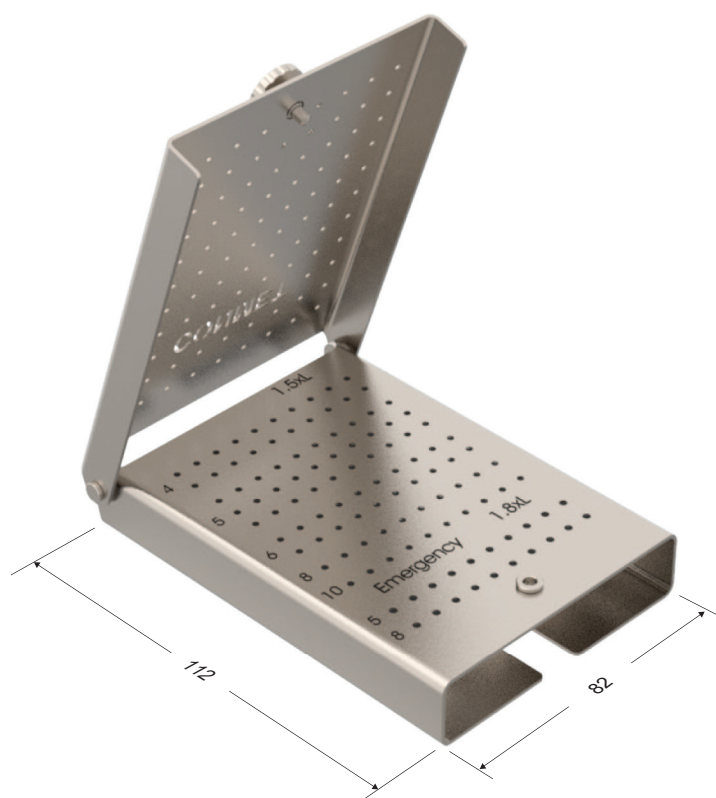

Кассета-стерилизатор для винтов, титан

1.5 Пластины сетчатые для краниопластики

Материал: титан

Пластины сетчатые плоские (100x100 мм)

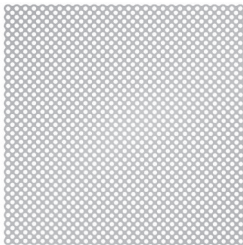

Кат. N	Наименование	Толщина
517.03	Пластина сетчатая, плоская	0.6 мм
517.04	Пластина сетчатая, плоская	0.3 мм

Пластины сетчатые сферические

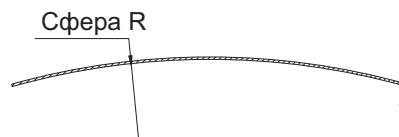
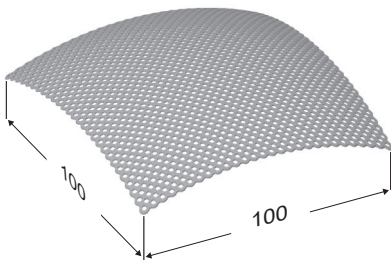

Кат. N	Наименование	R, мм	Толщина
517.13	Пластина сетчатая, сферическая	100	0.6 мм
517.23	Пластина сетчатая, сферическая	130	0.6 мм
517.43	Пластина сетчатая, сферическая	170	0.6 мм

1.5 Пластина сетчатая динамическая толщина 0.6 мм

Материал: титан

517.05

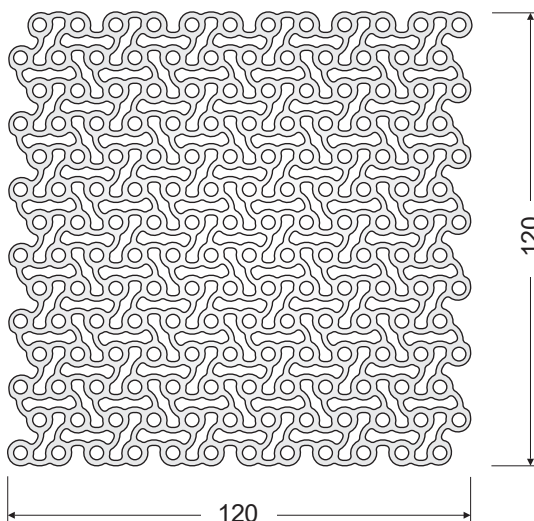

Пластина сетчатая, плоская, динамическая

1.5 Мини-пластины для дна глазницы толщина 0.6 мм

М 1:1

Материал: титан

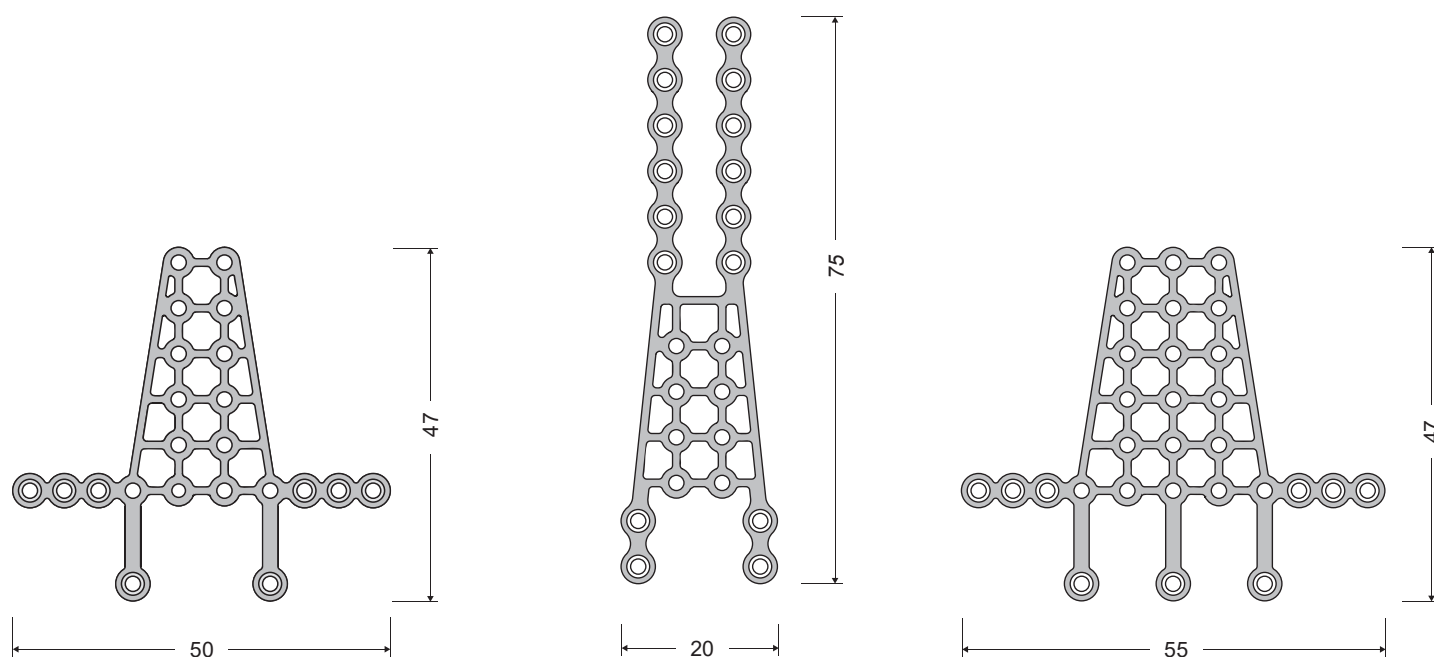

15.04

15.02

15.03

1.5 Винты самонарезающие для краниопластики

Материал: титановый сплав

Кат. N	Диаметр, мм	Длина, мм
501.00	1.5	4
501.01	1.5	5
501.02	1.5	6

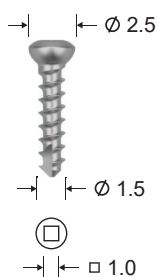

Кат. N	Диаметр, мм	Длина, мм
запасные		
502.00	1.8	5

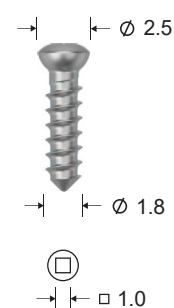

1.5 Винты самосверлящие

Материал: титановый сплав

Кат. N	Диаметр, мм	Длина, мм
501.10	1.5	4
501.11	1.5	5
501.12	1.5	6

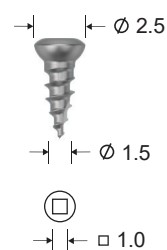

1.5 Инструменты для краниопластики

522.00



Рукоятка поворотная универсальная, 88 мм
(Титан. сплав)

522.11

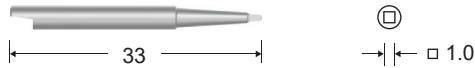

Жало сменное
(Нерж. сталь)

519.05

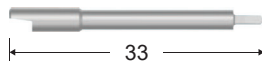

Сверло перовое $\varnothing 1.2 \times 5$ мм
(Нерж. сталь)

521.01



Отвертка под угловой наконечник
(Нерж. сталь)

521.03

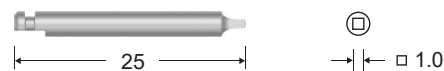

Отвертка под угловой наконечник
(Нерж. сталь)

70.01

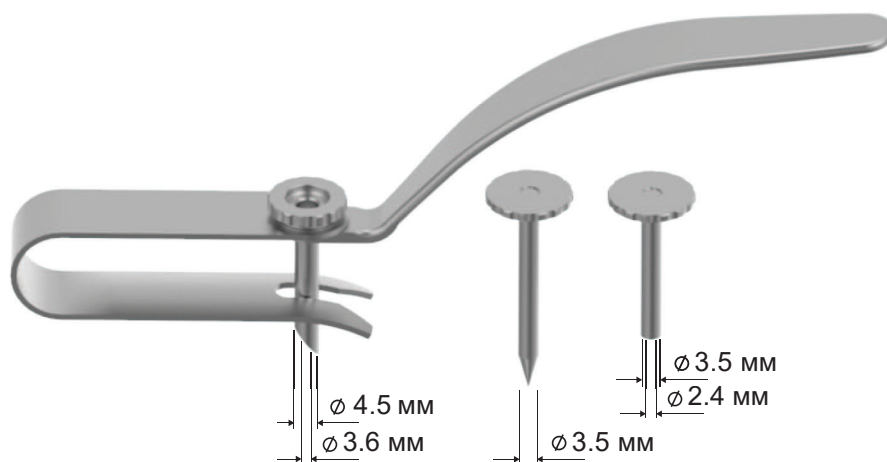

Трокар
(Титан. сплав)

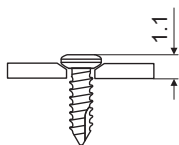

Материал: титан

Прямая, длинная,
4 отв.

05.00

Прямая,
4 отв.

04.00

Прямая,
6 отв.

04.01

Прямая,
8 отв.

04.02

Прямая,
16 отв.

04.05

L-образная,
короткая, левая

06.00

L-образная,
короткая, правая

06.01

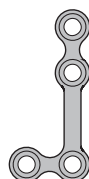
L-образная,
длинная, левая

07.00

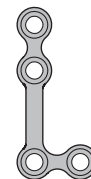
L-образная,
длинная, правая

07.01

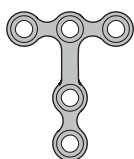
T-образная,
короткая

08.00

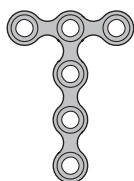
T-образная,
длинная

09.00

T-образная,
двойная

10.00

Y-образная,
короткая

11.00

Y-образная,
длинная

12.00

X-образная,
короткая

13.00

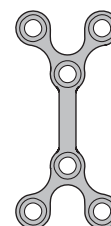
X-образная,
длинная

14.00



С-образная,
короткая

15.00

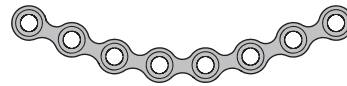

С-образная,
длинная

15.01

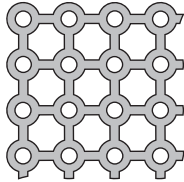

80 x 180 x 0.6 мм

Пластина сетчатая

16.00

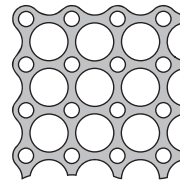

80 x 180 x 0.6 мм

Пластина сетчатая

17.00

2.0 Винты самонарезающие

Материал: титан

Кат. N	Диаметр, мм	Длина, мм
01.00	2.0	5.5
01.01	2.0	7
01.02	2.0	9
01.03	2.0	11
01.04	2.0	13
01.05	2.0	15
01.06	2.0	17

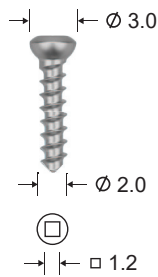

Кат. N	Диаметр, мм	Длина, мм
запасные		
02.00	2.3	7
02.01	2.3	9

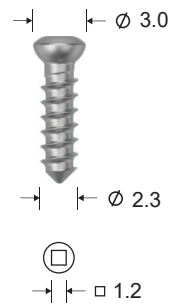

2.0 Винты самосверлящие

Материал: титан

Кат. N	Диаметр, мм	Длина, мм
01.10	2.0	5.5
01.11	2.0	7
01.12	2.0	9

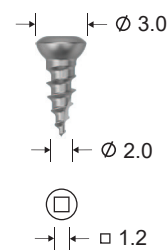

2.0 Винты для межчелюстной фиксации

Материал: титан

Кат. N	Диаметр, мм	Длина, мм
03.10	2.0	9
03.11	2.0	11

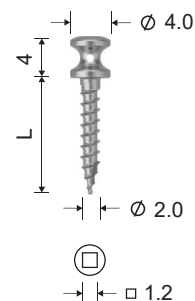

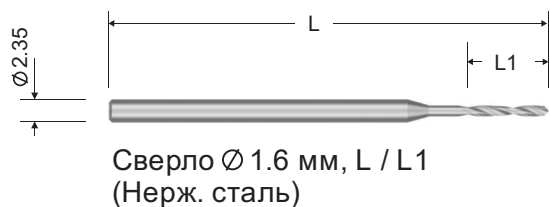

Кат. N	L мм	L1, мм
19.00	44	11
19.01	50	18
19.02	70	18
19.03	100	18

522.00



Рукоятка поворотная универсальная, 88 мм
(Титан. сплав)

622.11

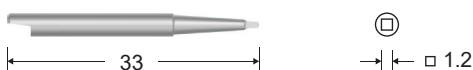

Жало сменное
(Нерж. сталь)

641.02

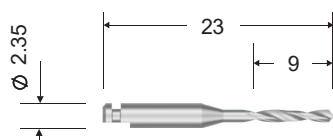

Сверло \varnothing 1.6 мм, 23 / 9 мм
(Нерж. сталь)

631.00

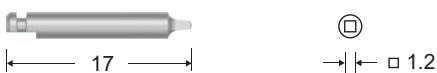

Отвертка под угловой наконечник
(Нерж. сталь)

631.02

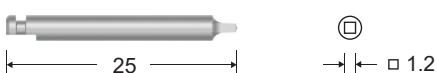

Отвертка под угловой наконечник
(Нерж. сталь)

21.00



Отвертка поворотная, 180 мм
(Титановая ручка, жало нерж. сталь)

20.00



Отвертка, 170 мм
(Ручка из термостойкого пластика, жало нерж. сталь)

50.00

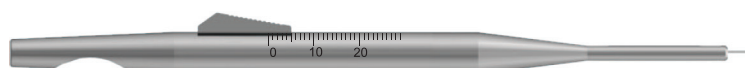

Глубиномер титановый, 153 мм

44.00



Пинцет титановый для пластин, 180 мм

70.01

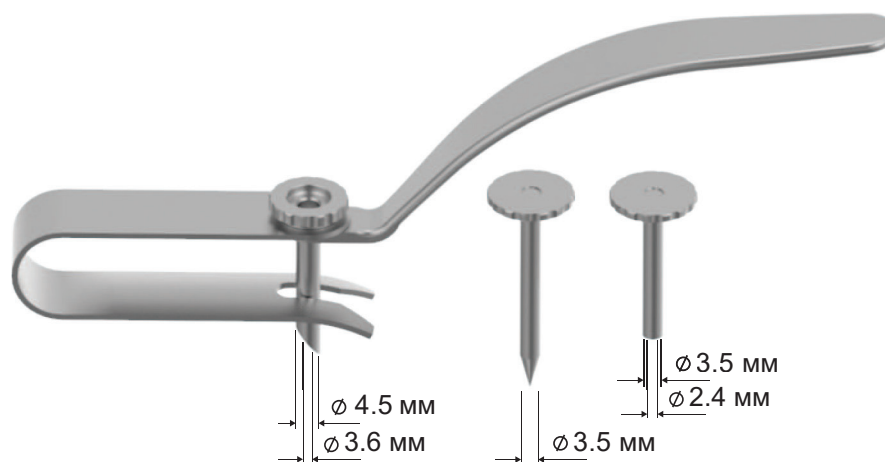

Троакар
(Титан. сплав)

61.00

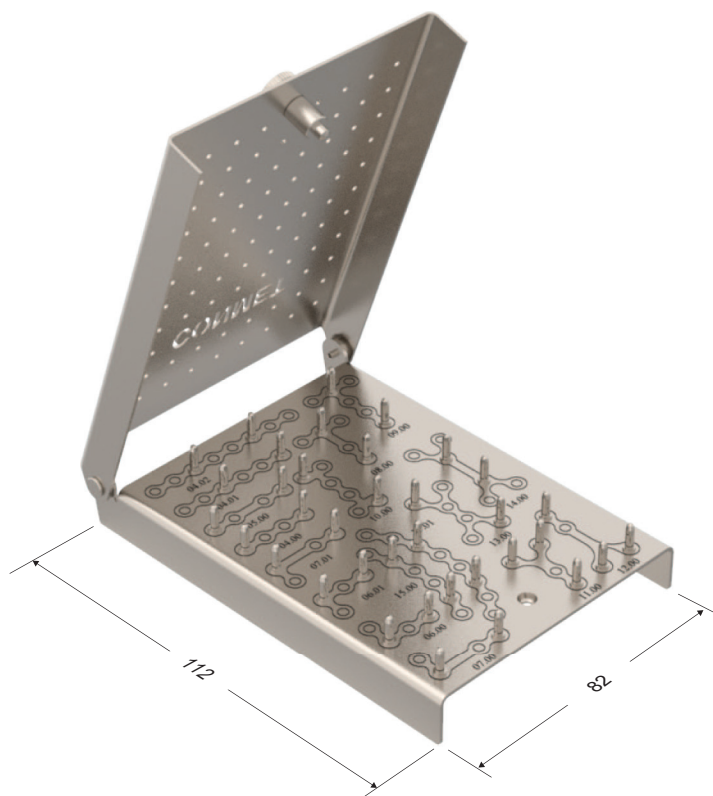

Кассета-стерилизатор для пластин, титан

60.00

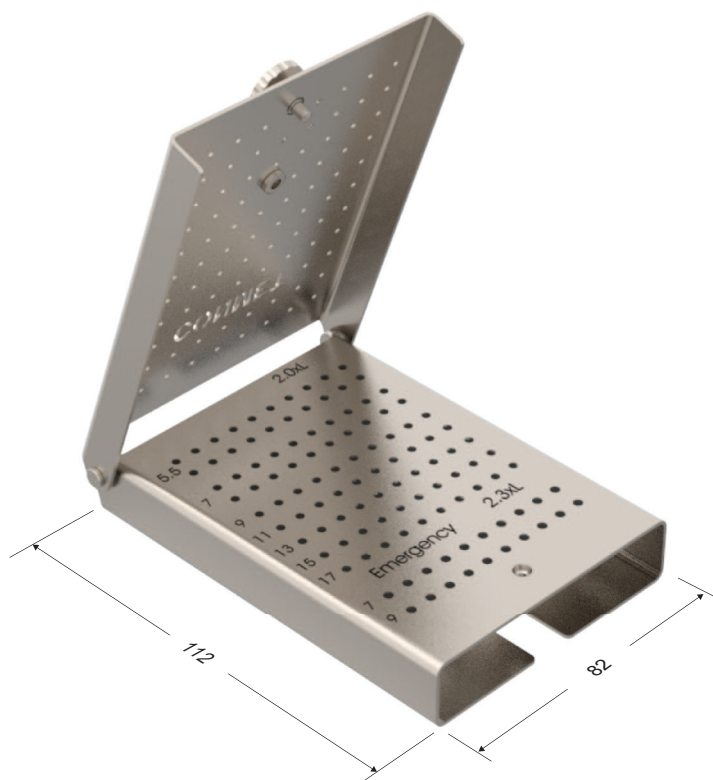

Кассета-стерилизатор для винтов, титан

62.00

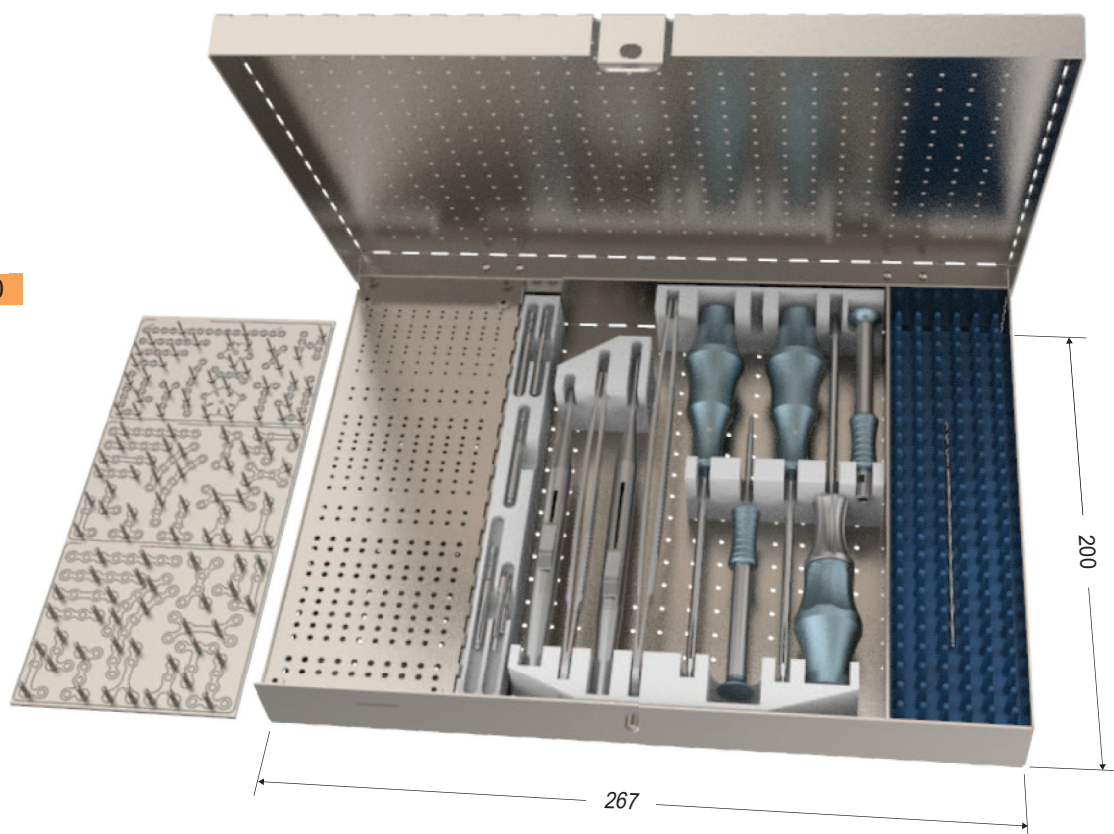

Контейнер-укладка для мини-, низкопрофильных, микропластин, винтов и инструментов
Титан

2.0 Минипластины для ортогнатии толщина 0.8 мм

М 1:1

Материал: титан

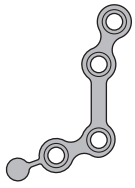
L-образная,
длинная, левая

307.02

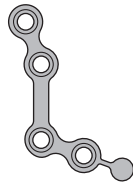
L-образная,
длинная, правая

307.03

L-образная,
короткая, левая

307.04

L-образная,
короткая, правая

307.05

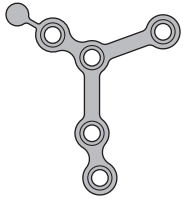
Y-образная,
длинная, левая

312.02

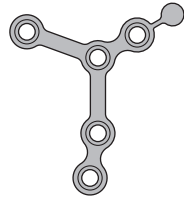
Y-образная,
длинная, правая

312.03

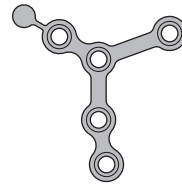
Y-образная,
короткая, левая

312.04

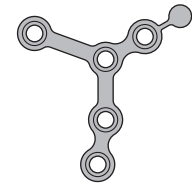
Y-образная,
короткая, правая

312.05

2.0 Минипластины для ортогнатии толщина 1.0 мм

М 1:1

Материал: титан

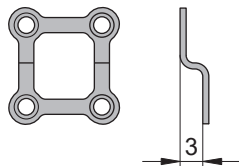
Пластина для подбородка,
узкая

307.00

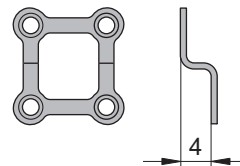
Пластина для подбородка,
широкая

307.01

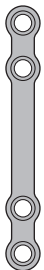
Прямая, длинная,
4 отв.

05.05

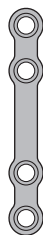
Прямая, короткая,
4 отв.

05.02

Короткая,
6 отв.

05.06

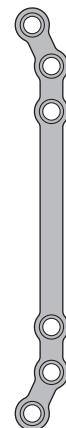
Длинная,
6 отв.

05.07

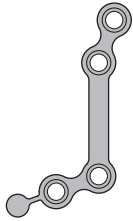

L-образная,
длинная, левая

07.02

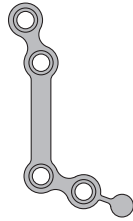

L-образная,
длинная, правая

07.03



L-образная,
короткая, левая

07.04

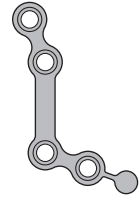

L-образная,
короткая, правая

07.05

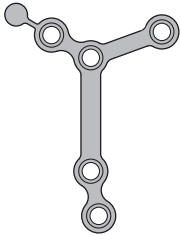

Y-образная,
длинная, левая

12.02

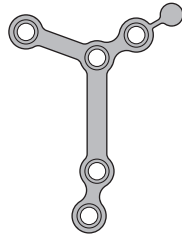

Y-образная,
длинная, правая

12.03

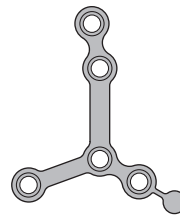

Y-образная,
короткая, левая

12.04

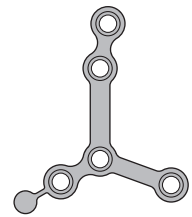

Y-образная,
короткая, правая

12.05

2.0 Винты самонарезающие

Материал: титан

Кат. N	Диаметр, мм	Длина, мм
01.00	2.0	5.5
01.01	2.0	7
01.02	2.0	9
01.03	2.0	11
01.04	2.0	13
01.05	2.0	15
01.06	2.0	17

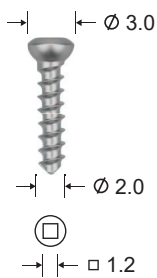

Кат. N	Диаметр, мм	Длина, мм
запасные		
02.00	2.3	7
02.01	2.3	9

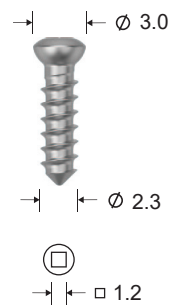

2.0 Винты самосверящие

Материал: титан

Кат. N	Диаметр, мм	Длина, мм
01.10	2.0	5.5
01.11	2.0	7
01.12	2.0	9

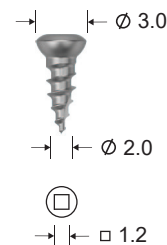

2.0 Инструменты

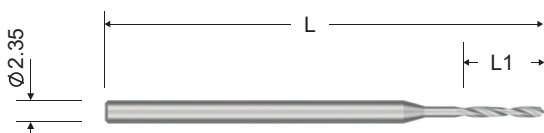

Сверло Ø1.6 мм, L / L1
(Нерж. сталь)

Кат. N	L, мм	L1, мм
19.00	44	11
19.01	50	18
19.02	70	18
19.03	100	18

522.00



Рукоятка поворотная универсальная, 88 мм
(Титан. сплав)

622.11

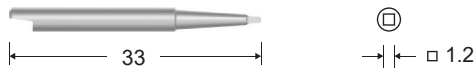

Жало сменное
(Нерж. сталь)

641.02

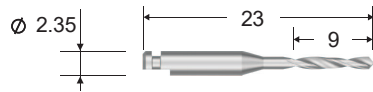

Сверло $\varnothing 1.6$ мм, 23 / 9 мм
(Нерж. сталь)

631.00

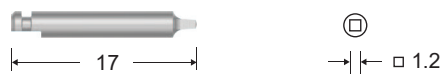

Отвертка под угловой наконечник
(Нерж. сталь)

631.02

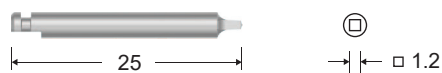

Отвертка под угловой наконечник
(Нерж. сталь)

21.00



⊠
□ 1.2

Отвертка поворотная, 180 мм
(Титановая ручка, жало нерж. сталь)

20.00

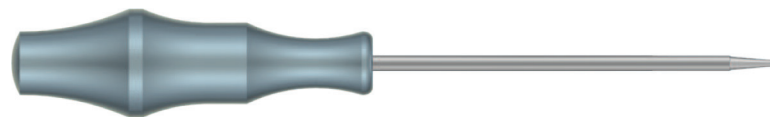

⊠
□ 1.2

Отвертка, 170 мм
(Ручка из термостойкого пластика, жало нерж. сталь)

63.00



Кассета-стерилизатор
для минипластин толщиной 1.0 мм, титан

Материал: титан



101.01 Пластина реконструктивная, 6 отв., 48 мм



101.02 Пластина реконструктивная, 8 отв., 64 мм



101.03 Пластина реконструктивная, 12 отв., 96 мм



101.04 Пластина реконструктивная, 16 отв., 128 мм



101.05 Пластина реконструктивная, 20 отв., 160 мм



101.06 Пластина реконструктивная, 24 отв., 192 мм

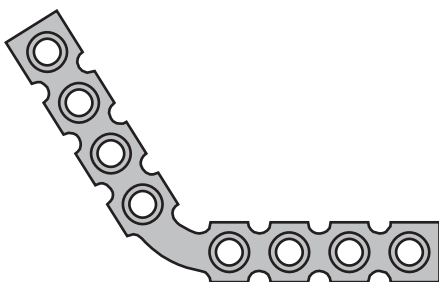

101.11 Пластина реконструктивная, угловая, 4x4 отв. (35 x 35 мм)

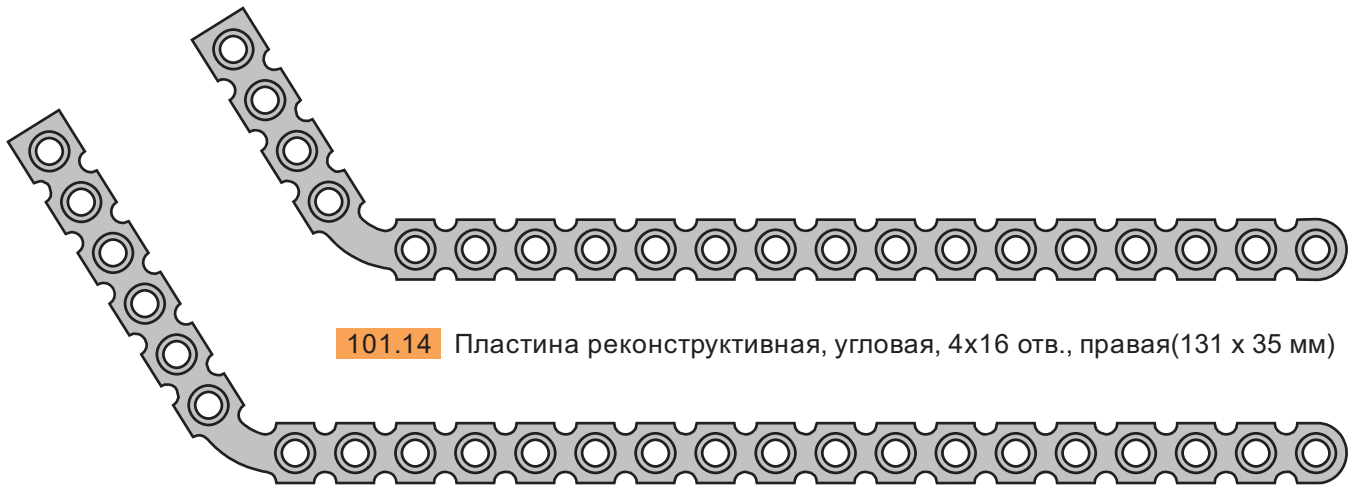

101.14 Пластина реконструктивная, угловая, 4x16 отв., правая (131 x 35 мм)

101.16 Пластина реконструктивная, угловая, 6x18 отв., правая (139x43 мм)

101.15 Пластина реконструктивная, угловая, 6x18 отв., левая (139 x 43 мм)



101.13 Пластина реконструктивная, угловая, 4x16 отв., левая (131x35 мм)

104.00 Шаблон алюминиевый для гибки реконструктивных пластин, 213 мм

2.7 Имплантаты мышечковых отростков

Материал: титановый сплав



Имплантат мышечкового отростка, левый

103.00



Имплантат мышечкового отростка, правый

103.01

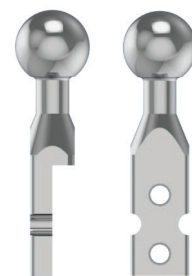

Имплантат мышечкового отростка, сферический

102.00

106.00 Винт для крепления имплантата мышечкового отростка



± 0.25

Материал: титановый сплав

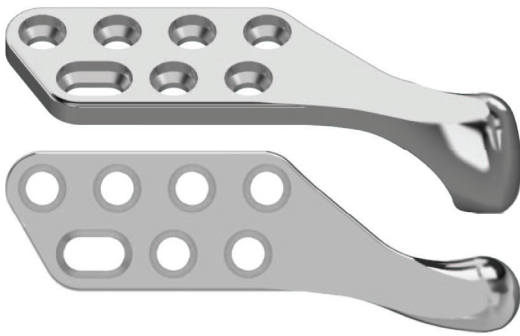

Имплантат мышечного отростка, левый

103.10

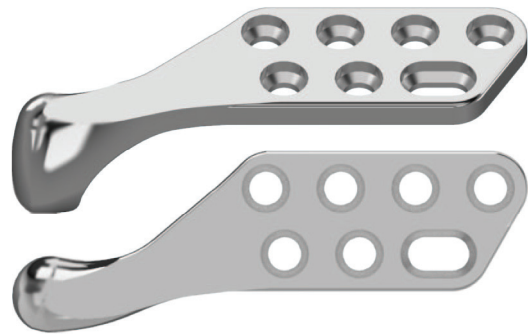

Имплантат мышечного отростка, правый

103.11

2.7 Винты самонарезающие

Материал: титан

Кат. N	Диаметр, мм	Длина, мм
105.00	2.7	10
105.01	2.7	14
105.02	2.7	18
105.03	2.7	20
105.04	2.7	24

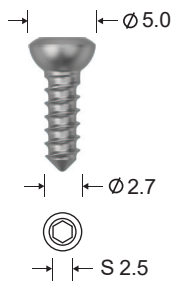

Кат. N	Диаметр, мм	Длина, мм
запасные		
105.05	3.2	10
105.06	3.2	14
105.07	3.2	18

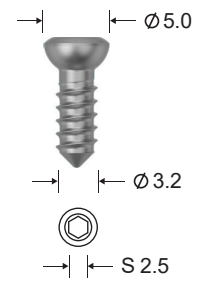

2.7 Инструменты

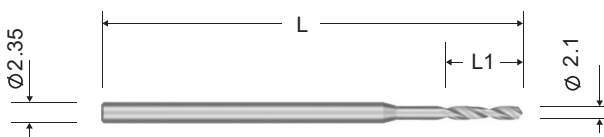

Сверло $\varnothing 2.1$ мм, L / L1
(Нерж. сталь)

Кат. N	L мм	L1, мм
108.00	100	38
108.01	80	28

130.00

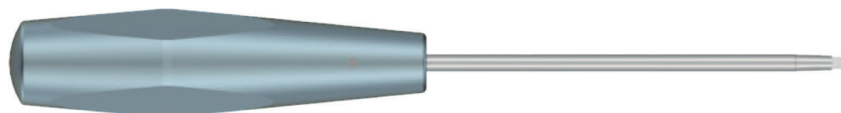

S 2.5

Отвертка универсальная, 170 мм
(Ручка из термостойкого пластика, жало нерж. сталь)

120.00



Ключ для изгибания пластин, левый, титан

120.01



Ключ для изгибания пластин, правый, титан

107.00



Керн, нержавеющая сталь

50.00

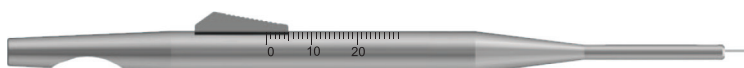

Глубиномер титановый, 153 мм

70.00

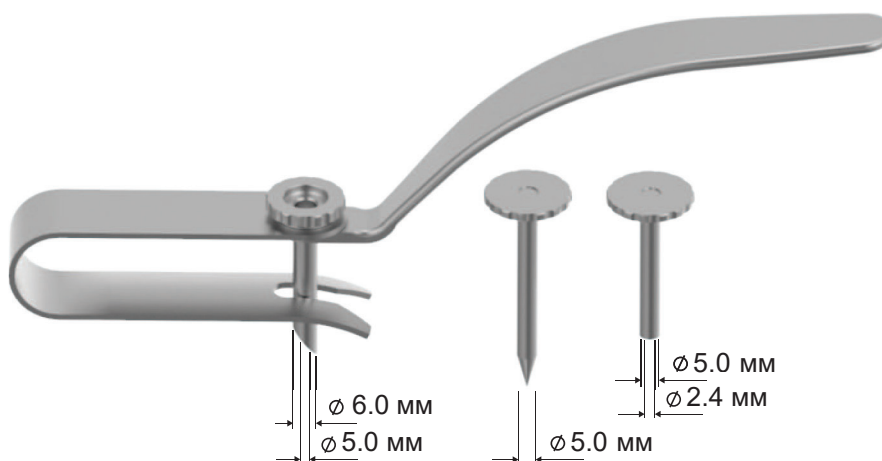

Трокар
(Титан. сплав)

2.7 Кассеты-стерилизаторы

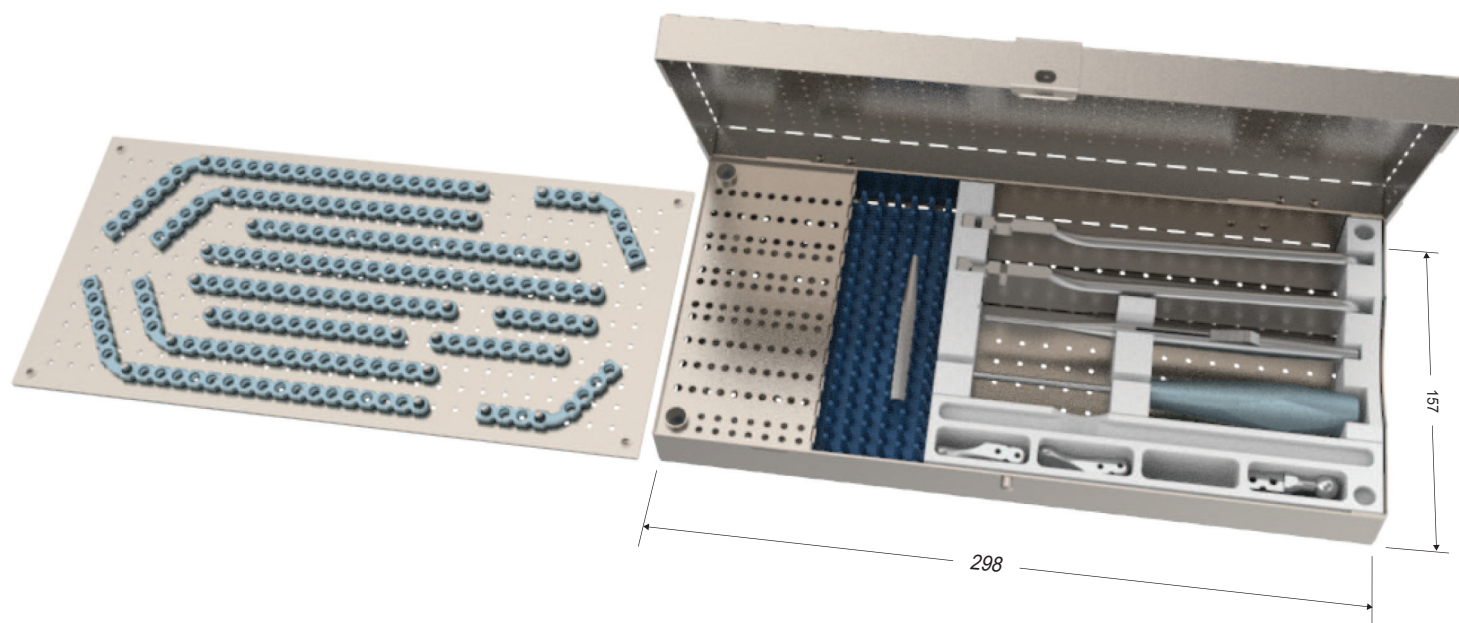

110.01

Кассета-стерилизатор для пластин,
винтов и инструмента
(Титан, второпласт, термостойкий пластик)

ДИСТРАКЦИОННЫЕ УСТРОЙСТВА

Для ветви нижней челюсти

821.00

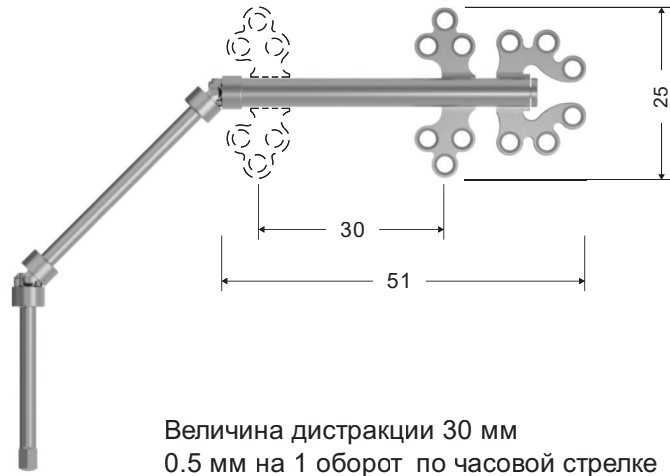
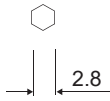

Величина distraction 30 мм
0.5 мм на 1 оборот по часовой стрелке

Для ветви нижней челюсти малое

820.00

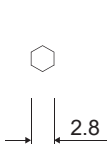

Отделяемые части

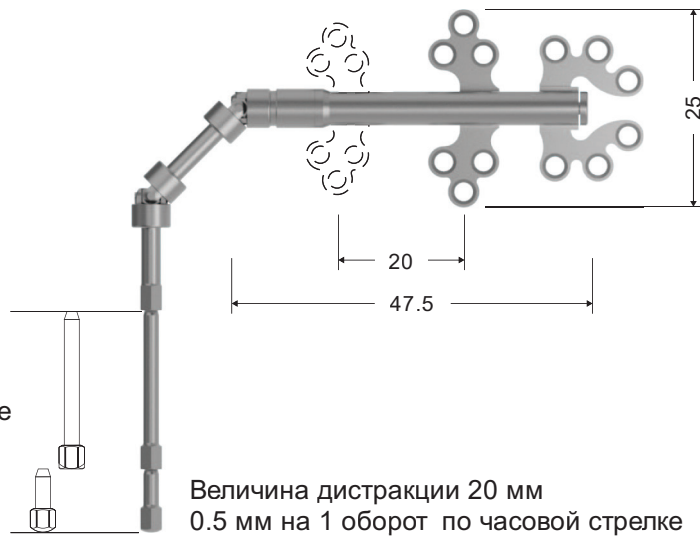

Величина distraction 20 мм
0.5 мм на 1 оборот по часовой стрелке

Винты самонарезающие

Материал: титан

Кат. N	Диаметр, мм	Длина, мм
01.00	2.0	5.5
01.01	2.0	7
01.02	2.0	9
01.03	2.0	11

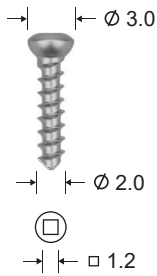

Кат. N	Диаметр, мм	Длина, мм
запасные		
02.00	2.3	7
02.01	2.3	9

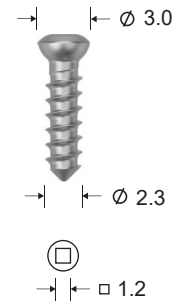

Винты самосверлящие

Материал: титан

Кат. N	Диаметр, мм	Длина, мм
01.10	2.0	5.5
01.11	2.0	7
01.12	2.0	9

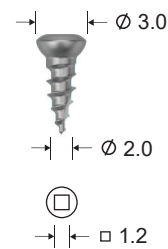

Инструменты

19.02

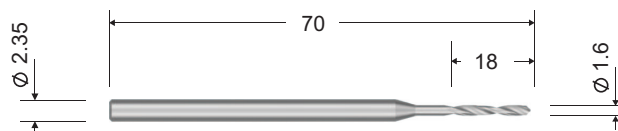

Сверло $\varnothing 1.6$ мм, 70 / 18 мм
(Нерж. сталь)

802.00



⊙
⊙ 2.8

Ключ торцевой 2.8 мм для дистракции, длина 115 мм
(Титан. сплав)

21.00



⊙
□ 1.2

Отвертка поворотная, длина 180 мм
(Титановая ручка, жало нерж. сталь)

20.00



⊙
□ 1.2

Отвертка, длина 170 мм
(Ручка из термостойкого пластика, жало нерж. сталь)

Для подъема альвеолярного гребня малое

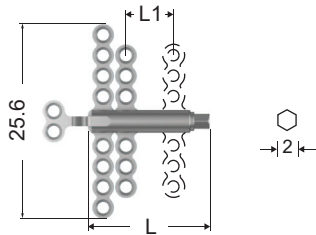

Кат. N	L, мм	L 1, мм	Величина distraction, мм
833.00	15.5	6	6
833.01	19.5	10	10
833.02	23.5	14	14

0.3 мм на 1 оборот по часовой стрелке

Винты самонарезающие

Материал: титановый сплав

Кат. N	Диаметр, мм	Длина, мм
401.00	1.2	3
401.01	1.2	4
401.02	1.2	5
401.03	1.2	6
401.04	1.2	8
401.05	1.2	10
401.06	1.2	12

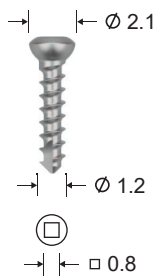

Кат. N	Диаметр, мм	Длина, мм
запасные		
402.01	1.5	4
402.02	1.5	6

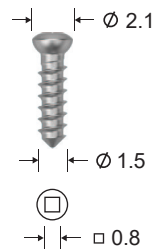

419.01

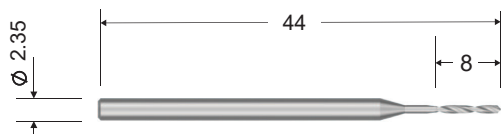

Сверло \varnothing 0.9 мм, 44 / 8 мм
(Нерж. сталь)

419.00

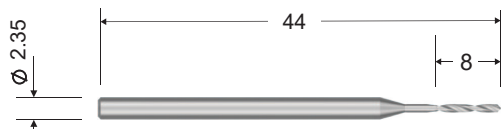

Сверло \varnothing 0.95 мм, 44 / 8 мм
(Нерж. сталь)

522.00



Рукоятка поворотная универсальная, 88 мм
(Титан. сплав)

422.11



Жало сменное
(Нерж. сталь)

421.01



Отвертка под угловой наконечник
(Нерж. сталь)

808.00

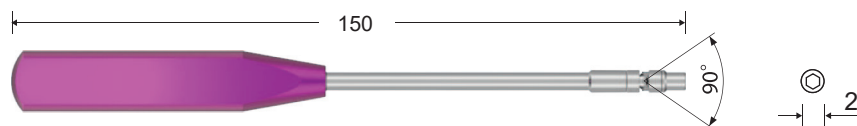

Ключ карданный 2.0 для distraction
(Титан. сплав)

Для подъема альвеолярного гребня

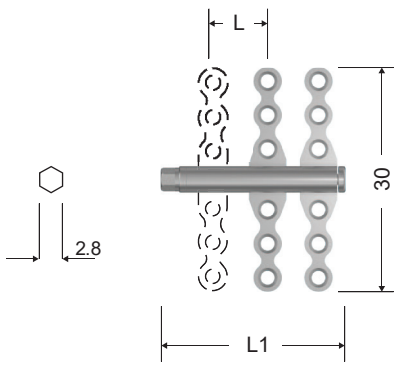

Кат. N	L, мм	L1, мм	Величина distraction, мм
830.00	8	22	8
830.01	12	26	12
830.02	16	30	16

0.4 мм на 1 оборот по часовой стрелке

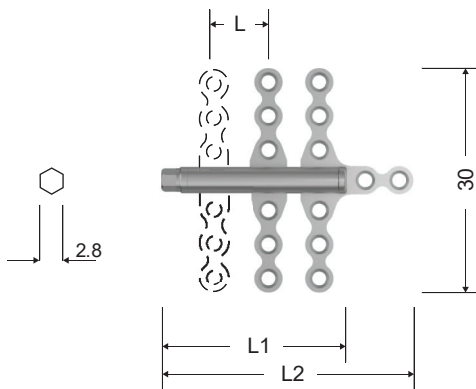

Кат. N	L, мм	L1, мм	L2, мм	Величина distraction, мм
831.00	8	22	30.3	8
831.01	12	26	34.3	12
831.02	16	30	38.3	16

0.4 мм на 1 оборот по часовой стрелке

Винты самонарезающие

Материал: титановый сплав

Кат. N	Диаметр, мм	Длина, мм
501.00	1.5	4
501.01	1.5	5
501.02	1.5	6
501.03	1.5	8
501.04	1.5	10
501.05	1.5	12
501.06	1.5	14

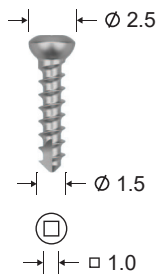

Кат. N	Диаметр, мм	Длина, мм
запасные		
502.00	1.8	5
502.01	1.8	8

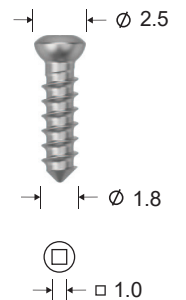

Винты самосверлящие

Материал: титановый сплав

Кат. N	Диаметр, мм	Длина, мм
501.10	1.5	4
501.11	1.5	5
501.12	1.5	6

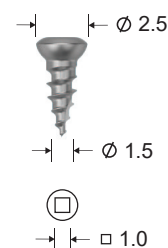

519.00

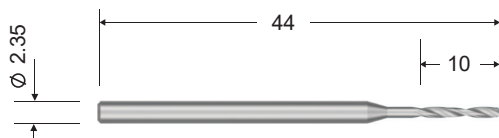

Сверло $\varnothing 1.2$ мм, 44 / 10 мм
(Нерж. сталь)

803.00



Ключ карданный 2.8 для distraction, длина 150 мм
(Титан. сплав)

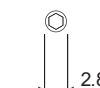

803.01



Ключ-головка 28 для distraction, длина 19 мм
(Титан. сплав)

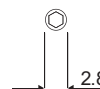

521.00



Отвертка поворотная, длина 170 мм
(Титановая ручка, жало нерж. сталь)



520.00



Отвертка, длина 170 мм
(Ручка из термостойкого пластика, жало нерж. сталь)



Для подбородка

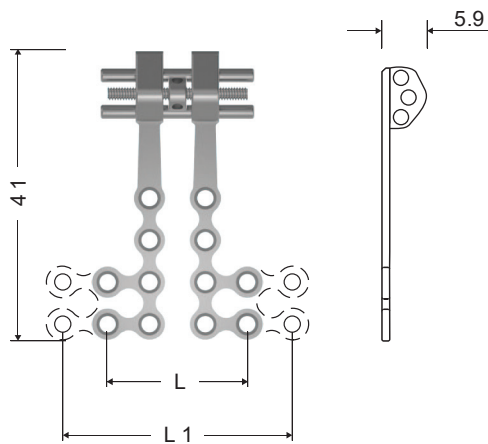

Кат. N	Длина L, мм	Длина L 1, мм	Величина дистракции, мм
860.00	18.5	28.5	10
860.01	18.5	33.5	15

Дистракция 0.8 мм на 1 оборот

Винты самонарезающие

Материал: титан

Кат. N	Диаметр, мм	Длина, мм
01.00	2.0	5.5
01.01	2.0	7
01.02	2.0	9
01.03	2.0	11

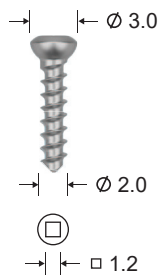

Кат. N	Диаметр, мм	Длина, мм
запасные		
02.00	2.3	7
02.01	2.3	9

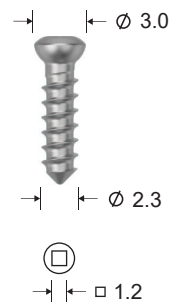

Винты самосверлящие

Материал: титан

Кат. N	Диаметр, мм	Длина, мм
01.10	2.0	5.5
01.11	2.0	7
01.12	2.0	9

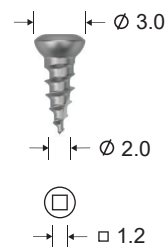

19.02

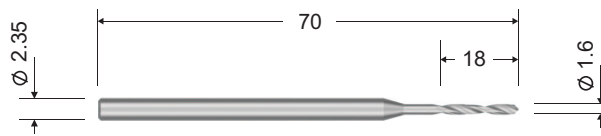

Сверло \varnothing 1.6 мм, 70 / 18 мм
(Нерж. сталь)

807.01



Ключ 1.6 мм, длина 120 мм (Титан. сплав)

21.00



⊕
□ 1.2

Отвертка поворотная, длина 180 мм
(Титановая ручка, жало нерж. сталь)

20.00

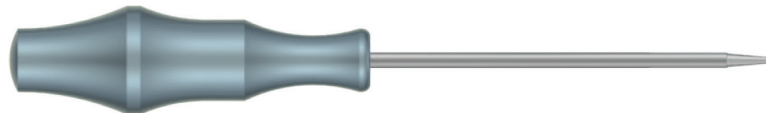

⊕
□ 1.2

Отвертка, длина 170 мм
(Ручка из термостойкого пластика, жало нерж. сталь)

Небный дистрактор

С угловыми опорными пластинами

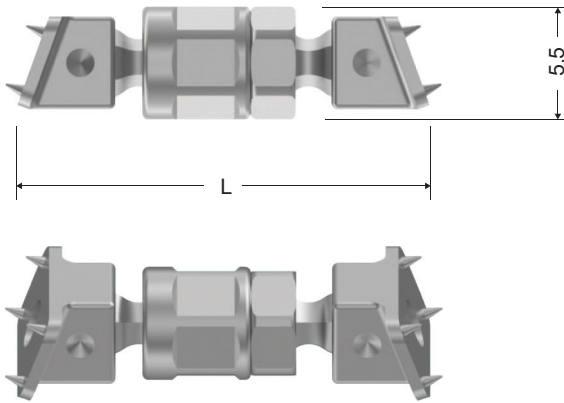

Кат. N	Длина L, мм	Величина дистракции, мм
851.00	18	6
851.01	21	11
851.02	23,5	14
851.03	26	17

Дистракция 1.0 мм на 1 оборот

С прямыми опорными пластинами

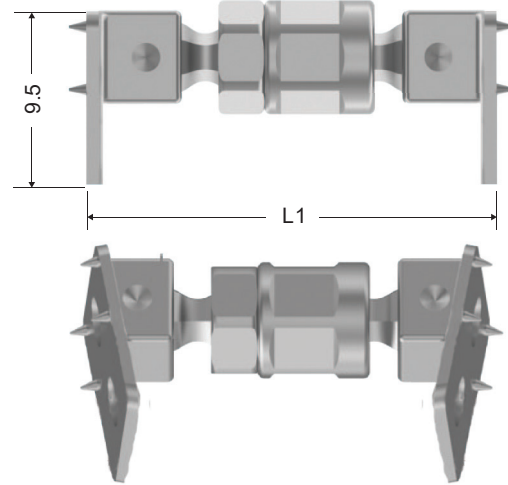

Кат. N	Длина L 1, мм	Величина дистракции, мм
852.00	16	6
852.01	19,3	11
852.02	21,7	14
852.03	24,4	17

Дистракция 1.0 мм на 1 оборот

Винты самонарезающие

Материал: титан

Кат. N	Диаметр, мм	Длина, мм
01.00	2.0	5.5
01.01	2.0	7
01.02	2.0	9
01.03	2.0	11

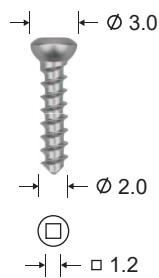

Кат. N	Диаметр, мм	Длина, мм
запасные		
02.00	2.3	7
02.01	2.3	9

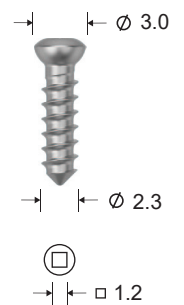

Винты самосверлящие

Материал: титан

Кат. N	Диаметр, мм	Длина, мм
01.10	2.0	5.5
01.11	2.0	7
01.12	2.0	9

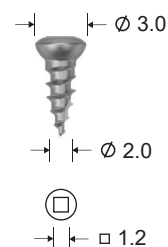

19.02

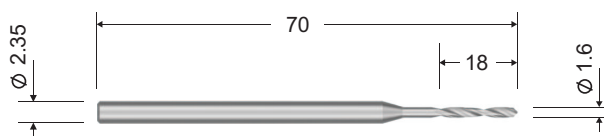

Сверло Ø1.6 мм, 70 / 18 мм
(Нерж. сталь)

805 .00

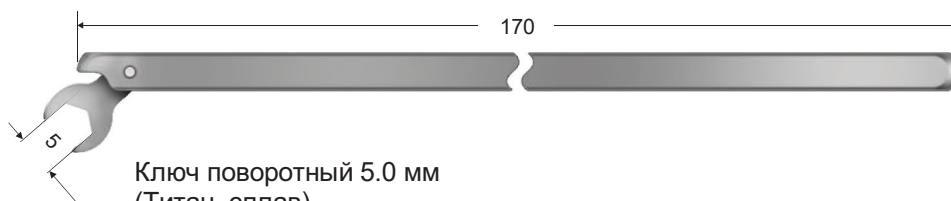

Ключ поворотный 5.0 мм
(Титан. сплав)

805 .02

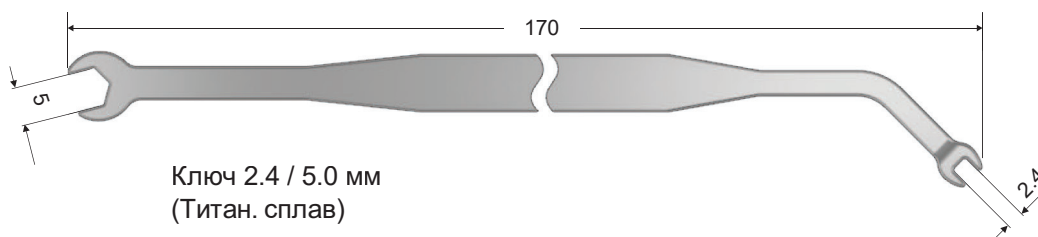

Ключ 2.4 / 5.0 мм
(Титан. сплав)

805 .01

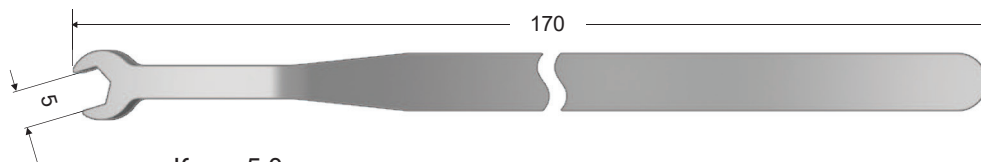

Ключ 5.0 мм
(Титан. сплав)

Скуловое для верхней челюсти по Le Fort III

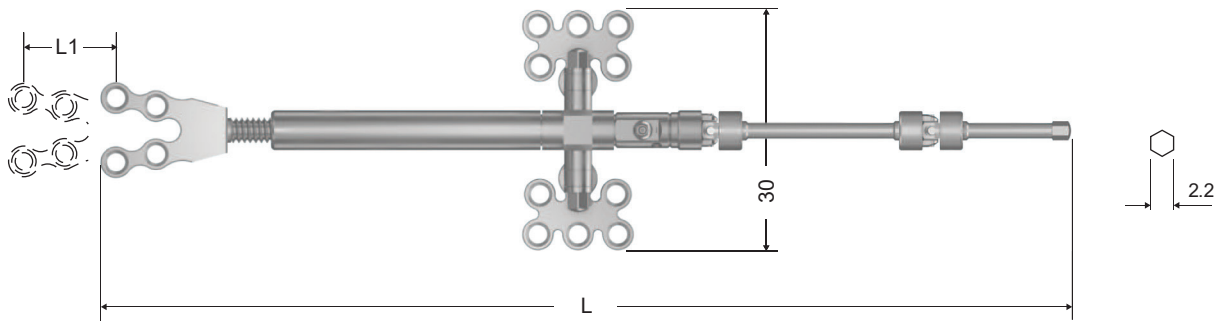

Кат. N	Длина L, мм	Длина L,1 мм	Величина дистракции, мм
842.00	113	25	25
842.01	123	35	35

Дистракция 0.5 мм на 1 оборот по часовой стрелке

Винты самонарезающие

Материал: титан

Кат. N	Диаметр, мм	Длина, мм
01.00	2.0	5.5
01.01	2.0	7
01.02	2.0	9
01.03	2.0	11

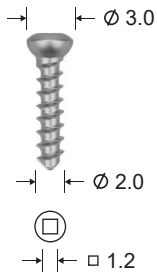

Кат. N	Диаметр, мм	Длина, мм
запасные		
02.00	2.3	7
02.01	2.3	9

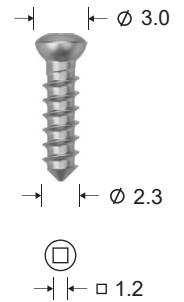

Винты самосверлящие

Материал: титан

Кат. N	Диаметр, мм	Длина, мм
01.10	2.0	5.5
01.11	2.0	7
01.12	2.0	9

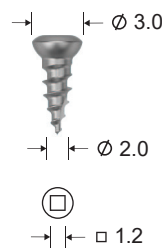

19.02

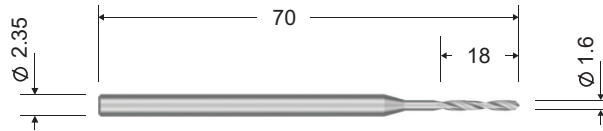

Сверло \varnothing 1.6 мм, 70 / 18 мм
(Нерж. сталь)

901.02



Ключ торцевой 2.2 мм для distraction, длина 115 мм
(Титан. сплав)

21.00



Отвертка поворотная, длина 180 мм
(Титановая ручка, жало нерж. сталь)

20.00



Отвертка, длина 170 мм
(Ручка из термостойкого пластика, жало нерж. сталь)

Для distraction костей свода черепа

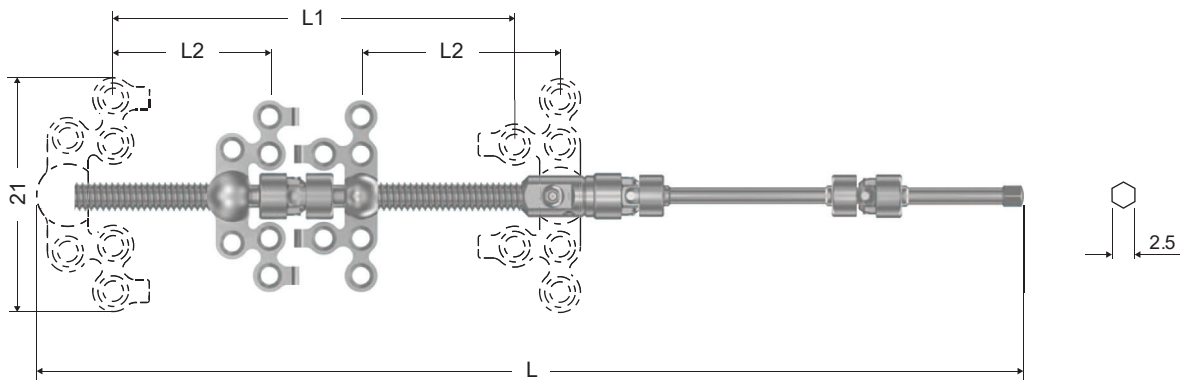

Кат. N	Длина L, мм	Длина L 1, мм	Длина L 2, мм	Величина distraction, мм
843.00	106	36	15	30
843.01	116	46	20	40

Distraction 0.9 mm на 1 оборот по часовой стрелке

Винты самонарезающие

Материал: титановый сплав

Кат. N	Диаметр, мм	Длина, мм
501.00	1.5	4
501.01	1.5	5
501.02	1.5	6

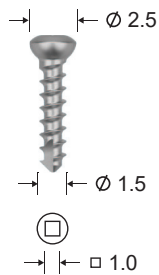

Кат. N	Диаметр, мм	Длина, мм
запасные		
502.00	1.8	5

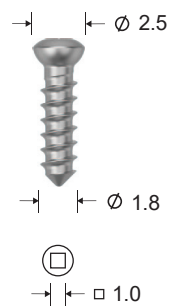

Винты самосверлящие

Материал: титановый сплав

Кат. N	Диаметр, мм	Длина, мм
501.10	1.5	4
501.11	1.5	5
501.12	1.5	6

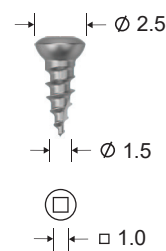

519.00

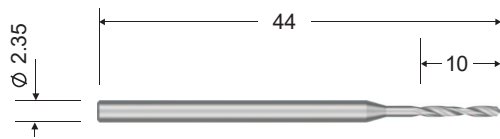

Сверло $\varnothing 1.2$ мм, 44 / 10 мм
(Нерж. сталь)

806.00



Ключ торцевой 2.5 мм для distraction,
длина 115 мм (Титан. сплав)

521.00



Отвертка поворотная, длина 170 мм
(Титановая ручка, жало нерж. сталь)

520.00



Отвертка, длина 170 мм
(Ручка из термостойкого пластика, жало нерж. сталь)

Устройство distractionное для верхней челюсти

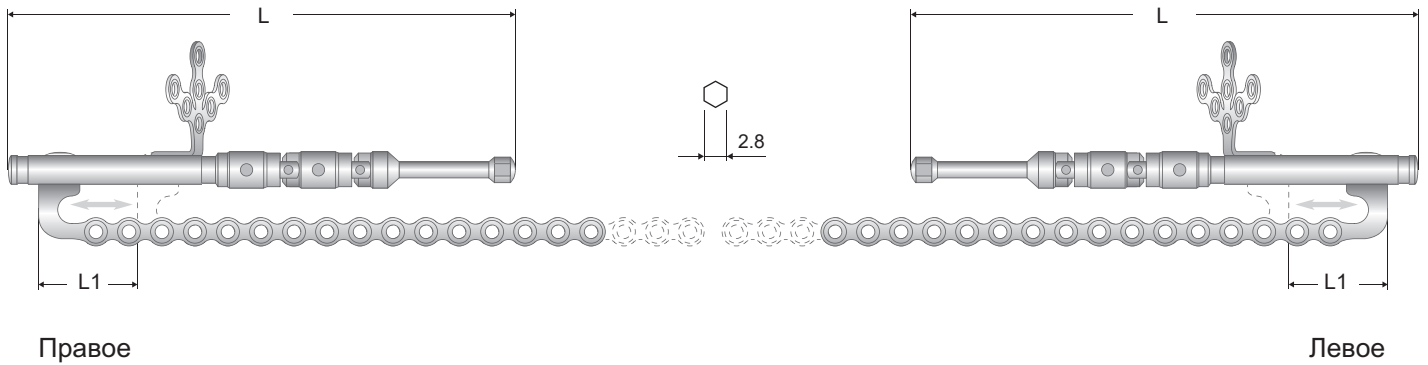

Правое

Левое

Кат. N	Длина L, мм	Длина L1, мм	Distraction length, мм
839.00	70	15	15
839.02	75	20	20
839.04	80	25	25

Кат. N	Длина L, мм	Длина L1, мм	Distraction length, мм
839.01	70	15	15
839.03	75	20	20
839.05	80	25	25

Дистракция 0.4 мм на 1 оборот по часовой стрелке

1.5 Винты самонарезающие

Материал: титановый сплав

Кат. N	Диаметр, мм	Длина, мм
501.00	1.5	4
501.01	1.5	5
501.02	1.5	6

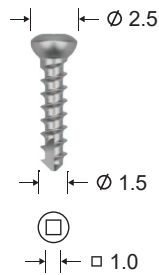

Кат. N	Диаметр, мм	Длина, мм
запасные		
502.00	1.8	5

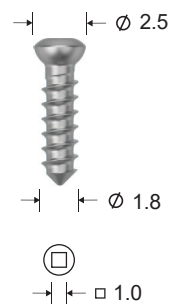

1.5 Винты самосверлящие

Материал: титановый сплав

Кат. N	Диаметр, мм	Длина, мм
501.10	1.5	4
501.11	1.5	5
501.12	1.5	6

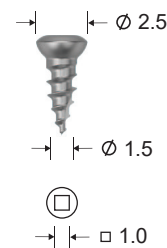

519.00

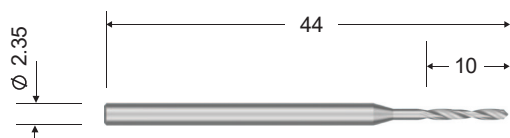

Сверло Ø1.2 мм, 44 / 10 мм
(Нерж. сталь)

803.00



Ключ карданный 2.8 мм для distraction, длина 150 мм
(Титан. сплав)



521.00



Отвертка поворотная, 170 мм
(Титановая ручка, жало нерж. сталь)



520.00

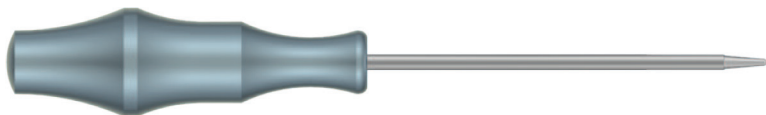

Отвертка, 170 мм
(Ручка из термостойкого пластика, жало нерж. сталь)



905.00



Пинцет титановый, 150 мм



ИНДИВИДУАЛЬНЫЕ ИМПЛАНТАТЫ

Индивидуальные имплантаты

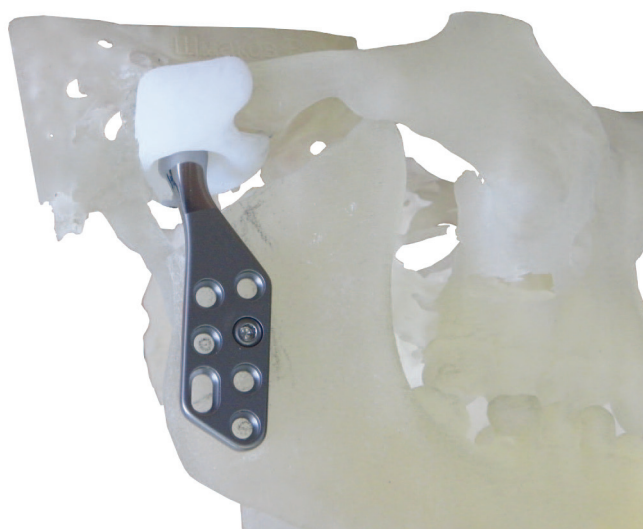
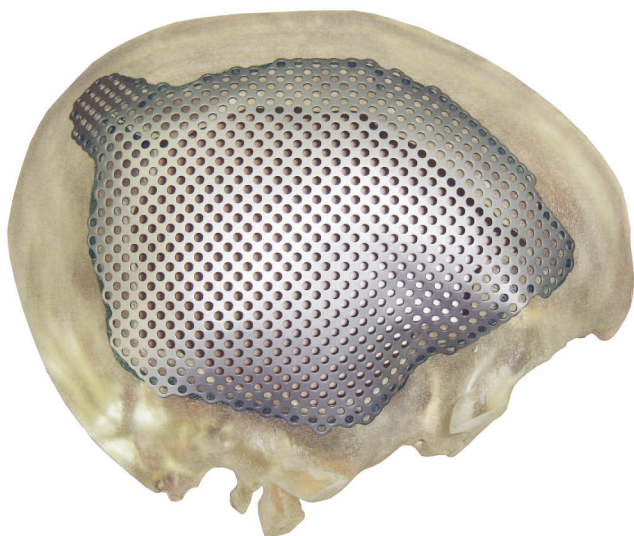

Изготовление индивидуального имплантата осуществляется по назначению медицинских работников с предъявлением специальных требований

(В соответствии с Федеральным законом "Об основах охраны здоровья граждан в РФ" № 323-ФЗ от 21.11.2011 статья 38, п.5)



Индивидуальные имплантаты

Требования к компьютерной томограмме для изготовления имплантата

Компьютерную томографию костей необходимо выполнять на спиральном томографе. Отсканированные аксиальные срезы без реконструкции необходимо сохранить в электронном виде в формате DICOM (на каждый срез по одному файлу).

Компьютерная томография должна быть выполнена не позднее 4 месяцев до начала изготовления изделия. Данные компьютерной томографии должны обязательно содержать следующую информацию: тип томографа, дату проведения КТ и идентификационный номер или фамилию пациента.

Угол наклона Гентри (Gantry Tilt) должен быть равен 0. Для области лица и нижней челюсти срезы необходимо выполнять с шагом не более 1 мм.

1) Для дефектов височной и затылочной области томограмма должна охватывать здоровые прилегающие области черепа не менее 2-х см от края дефекта.

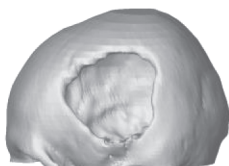

Удовлетворительная информативность томограммы

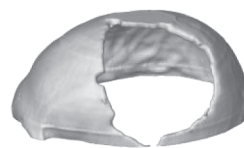

Неудовлетворительная информативность томограммы

2) Для дефектов надбровных дуг и верхних краев глазниц томограмма должны охватывать область обеих глазниц до их нижнего края.

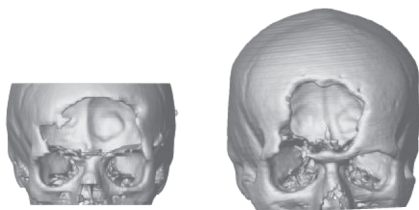

Удовлетворительная информативность томограммы

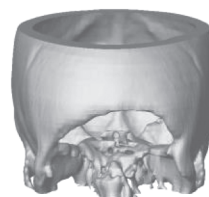

Неудовлетворительная информативность томограммы

3) Для обширных дефектов лобной области томограмма должна охватывать зону лица до уровня верхней челюсти или ниже.



Удовлетворительная информативность томограммы

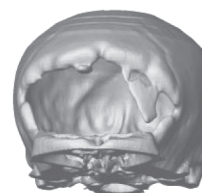

Неудовлетворительная информативность томограммы

4) Для дефектов нижней челюсти томограмма должна охватывать нижнюю челюсть, лицевую часть черепа до верхней кромки глазниц. Томограмма должна содержать суставные впадины и мыщелки целиком.

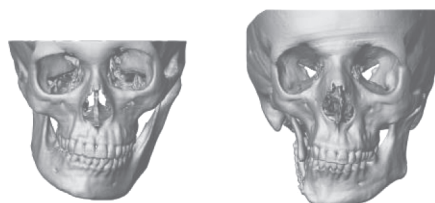

Удовлетворительная информативность томограммы



Неудовлетворительная информативность томограммы

КОНМЕТ
Россия,
125413 Москва,
Онежская ул, 24/1
Тел. (495) 234-91-13
Факс (495) 232-19-31
conmet@conmet.ru
www.conmet.ru
CMF_v.22-09.2020

г. Санкт-Петербург
191015, Шпалерная ул, 54
офис В51
Тел. (812) 676-43-65
s-petersburg@conmet.ru

г. Краснодар
350063, Советская ул, 30
офис 1103
Тел. (861) 268-14-08
krasnodar@conmet.ru

г. Новосибирск
630007, Октябрьская магистраль ул, 4
офис 112
Тел. (383) 240-99-09
novosibirsk@conmet.ru

г. Екатеринбург
620075, Ленина ул, 50Б
офис 313
Тел. (343) 272-32-56
(922) 033-78-85
ekaterinburg@conmet.ru

г. Хабаровск
680030, Постышева ул, 22А
офис 401
Тел. (4212) 41-51-72
khabarovsk@conmet.ru

г. Владивосток
690091, Океанский проспект, д. 17
оф.503/1
Тел. (423) 265-00-64
vladivostok@conmet.ru

